

Lieber Kunde,

wir bieten Ihnen hier die Möglichkeit unsere Stoffe auch verarbeiten zu lassen.

Dafür benötigen wir lediglich einige Informationen von Ihnen. Auf den folgenden Seiten haben Sie verschiedene Auswahlmöglichkeiten zur Weiterverarbeitung.

Wir unterbreiten Ihnen gerne ein unverbindliches, für Sie kostenfreies, Angebot über die Näharbeiten und den benötigten Stoff.

1. Seitenschals:

Seitenschals können nicht nur zu Dekorationszwecken dienen, sondern auch ein Sichtschutz sein. Gleichzeitig ergibt es ein schönes Gesamtbild, wenn Sie passend zu den Dekoschals

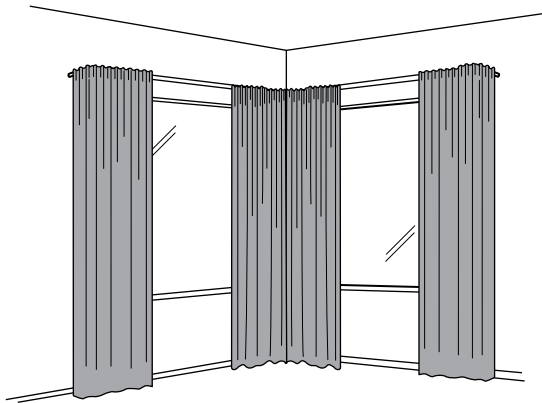

rechts und links einen Store hängen.

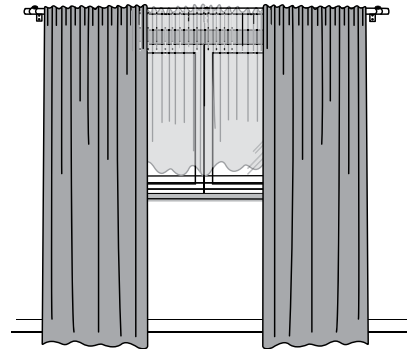

2. Flächenvorhänge

Flächenvorhänge sind ein hervorragender Sichtschutz für Ihr Fenster. Oft und gerne werden diese auch als Raumtrenner verwendet. Bei uns haben Sie die Möglichkeit Flächenvorhänge zugeschnitten, vernäht und mit Flauschband versehen zu erhalten. Wenn Sie noch keine Vorrichtungen (Schiene und Paneele) besitzen können Sie die Flächenvorhänge auch in einem Komplettpaket von uns erhalten. Dort ist die komplette Technik für die Montage enthalten.

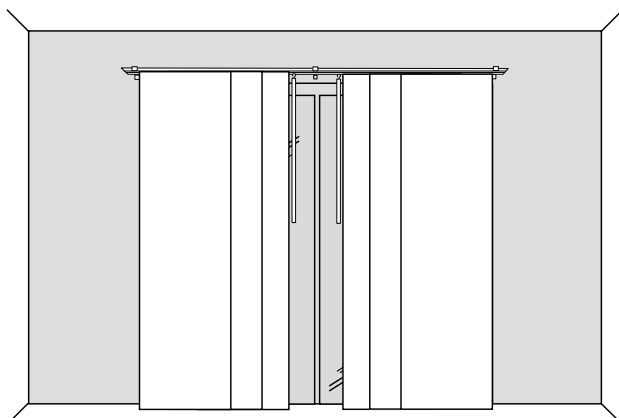

Scheuen Sie sich nicht uns zu kontaktieren!

Sprechen Sie direkt mit unserer Raumausstattermeisterin Iris Ewering oder schicken Sie eine E-Mail:

☎ 01635-948719

✉ raumausstattung@ewering.de

Flächenvorhänge

Flächenvorhänge sind ein hervorragender Sichtschutz für Ihr Fenster. Oft und gerne werden diese auch als Raumtrenner verwendet. Bei uns haben Sie die Möglichkeit Flächenvorhänge zugeschnitten, vernäht und mit Flauschband versehen zu erhalten. Wenn Sie noch keine Vorrichtungen (Schiene und Paneele) besitzen können Sie die Flächenvorhänge auch in einem Komplettpaket erhalten. Dort ist die komplette Technik für die Montage enthalten.

2.1

ohne Technik

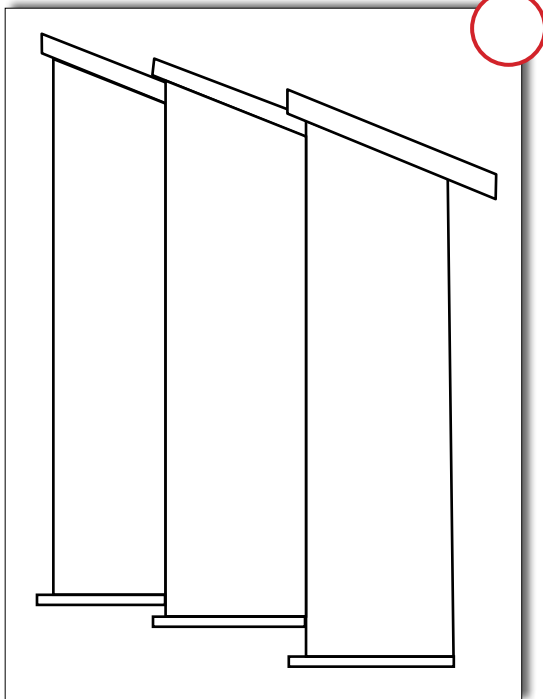

Sie erhalten den Stoff in den von Ihnen angegebenen Maßen geschnitten, vernäht und mit Flauschband versehen.

mit kompletter Technik

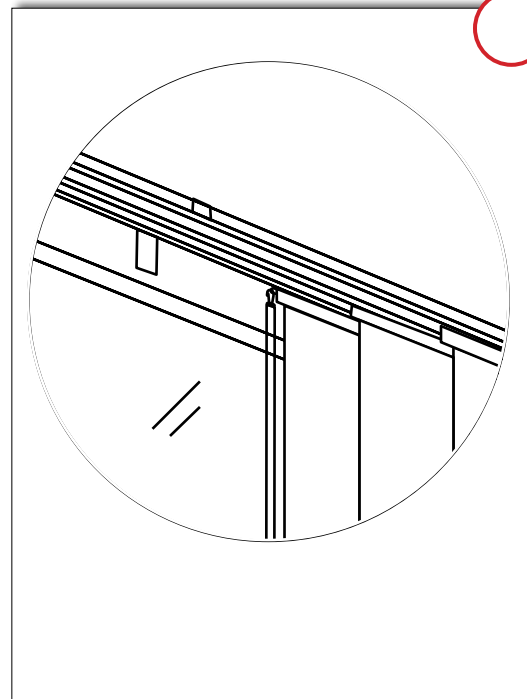

Sie erhalten den Stoff in den von Ihnen angegebenen Maßen geschnitten, vernäht und mit Flauschband versehen + kompletten Montagezubehör wie Schiene und Paneele

2.2

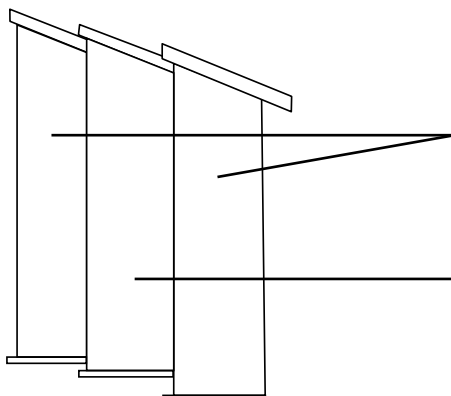

Art.-Nr. Stoff 1:

Breite Stoff 1: cm

Art.-Nr. Stoff 2:

Breite Stoff 2: cm

Flächenvorhänge

Die Produktion Ihrer Gardine kann fast schon beginnen, wir benötigen nur noch die gewünschten Maße und die gewünschte Aufhängung. Bitte tragen Sie hier die genauen Maße der Beschaffenheit Ihres Fensters ein, damit wir für Sie planen können.

2.3

Ihre Maße (normales Fenster):

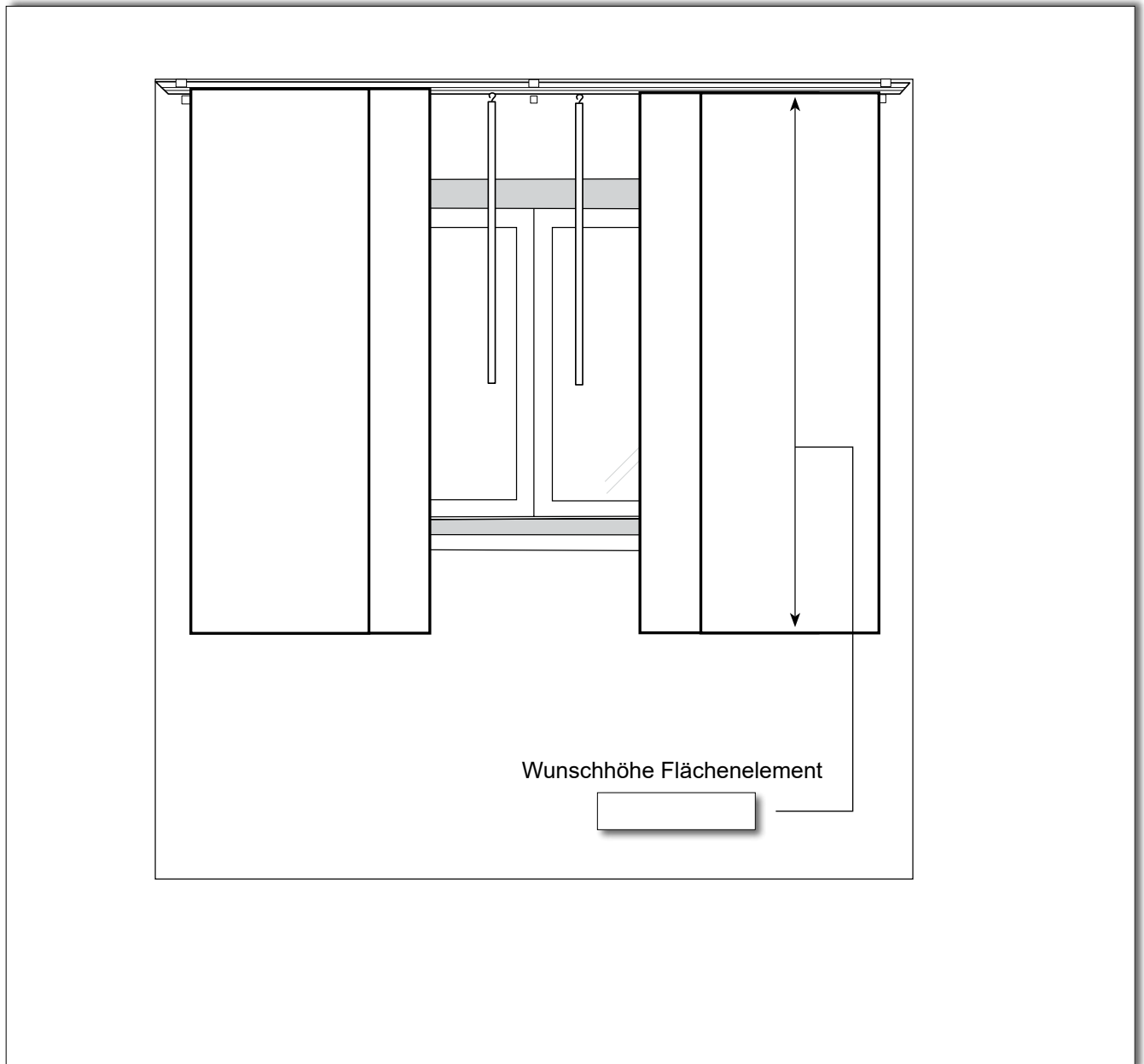

Bitte geben Sie in den vorgesehenen Feldern die entsprechenden Maße in cm an. Mit Ihren Maßen können wir Ihnen ein genaues und individuelles Angebot erstellen.

Flächenvorhänge

Die Produktion Ihrer Gardine kann fast schon beginnen, wir benötigen nur noch die gewünschten Maße und die gewünschte Aufhängung. Bitte tragen Sie hier die genauen Maße der Beschaffenheit Ihres Fensters ein, damit wir für Sie planen können.

2.4

Ihre Maße (normales Fenster):

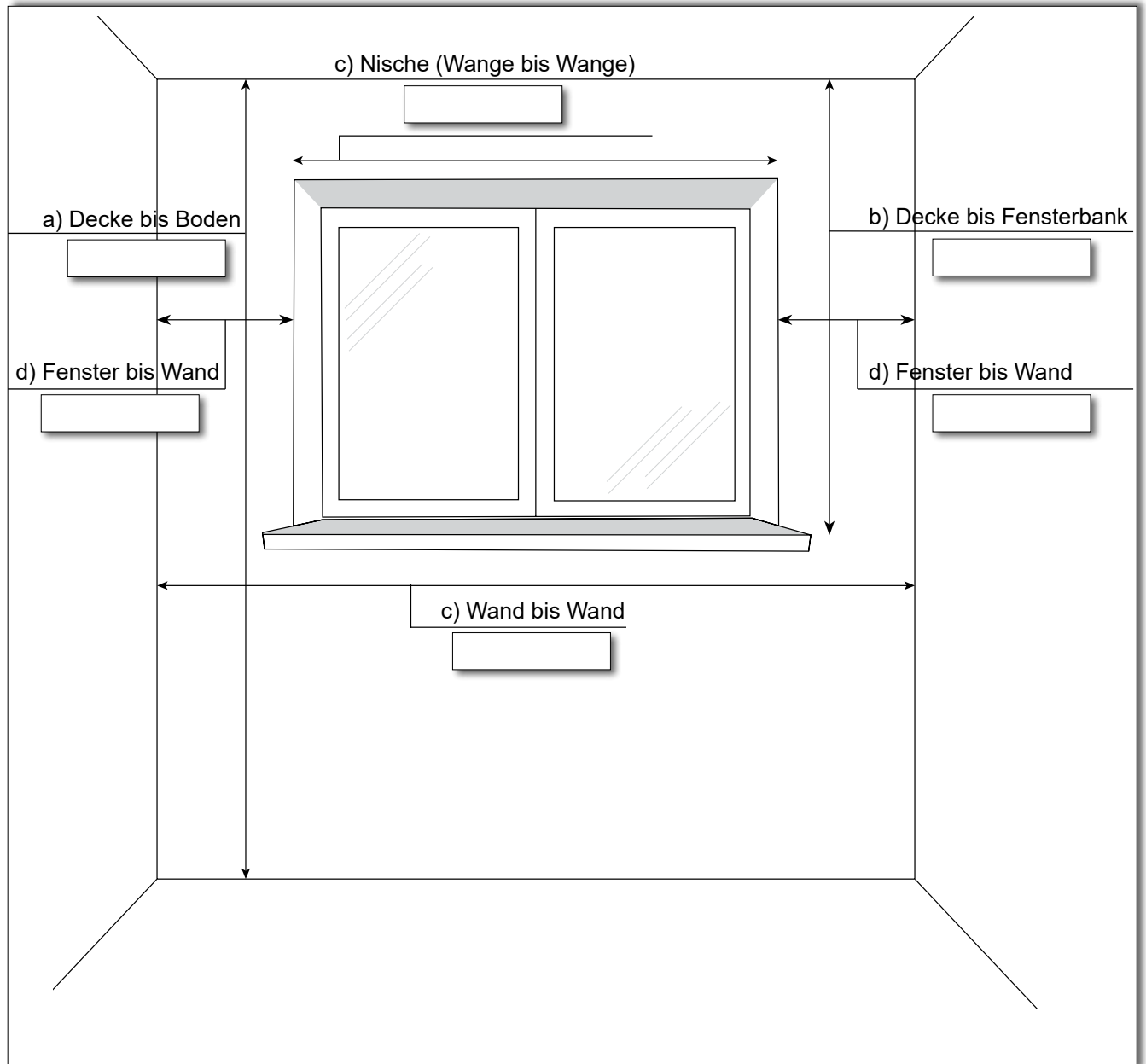

Bitte geben Sie in den vorgesehenen Feldern die entsprechenden Maße in cm an. Mit Ihren Maßen können wir Ihnen ein genaues und individuelles Angebot erstellen.

Flächenvorhänge

Die Produktion Ihrer Gardine kann fast schon beginnen, wir benötigen nur noch die gewünschten Maße und die gewünschte Aufhängung. Bitte tragen Sie hier die genauen Maße der Beschaffenheit Ihres Fensters ein, damit wir für Sie planen können.

2.5

Ihre Maße:

The diagram shows a window with the following measurement points and labels:

- a) Decke bis Boden
- b) Sturz bis Boden
- c) Nische (Wange bis Wange)
- d) Fenster bis Wand
- d) Fenster bis Wand
- e) Überstand rechts
- f) Überstand links
- d) Wand bis Wand

Bitte geben Sie in den vorgesehenen Feldern die entsprechenden Maße in cm an. Mit Ihren Maßen können wir Ihnen ein genaues und individuelles Angebot erstellen.

Flächenvorhänge

Bitte geben Sie hier Ihre vollständigen Kontaktdaten an, damit wir für Sie so schnell wie möglich ein Angebot erstellen können und Sie bei möglichen Fragen kontaktieren können.

2.6

Ihre Kontaktdaten:

Name:

Vorname:

Straße, Nr.:

PLZ:

Ort:

Land:

Tel.:

E-Mail:

Hier noch einmal alles für Sie kompakt zusammengefasst:

Bei Interesse an der Weiterverarbeitung eines Stoffes zu einem Seitenschal oder Flächen-
vorhang füllen Sie einfach das Formular komplett aus. Mit diesen Informationen erstellen wir
Ihnen ein ganz unverbindliches und für Sie kostenloses Angebot.

Das ausgefüllte Formular können Sie uns gerne per E-Mail oder auch per Fax zusenden.
Bei eventuellen Rückfragen würden wir Sie dann telefonisch oder per E-Mail kontaktieren.

Bei Fragen können Sie uns telefonisch, per E-Mail oder auch vor Ort in Reken erreichen.

Ewering Raumdesign
Schulstraße 3
48734 Reken

Tel.: 02864/9487-90
Fax.: 02864/9487-99
E-Mail: shop@ewering.de

Sollten Sie technische Anfragen haben können Sie unsere Raumausstattermeisterin Iris
Ewering direkt kontaktieren: **Mobil** 01635-948719

Unsere Öffnungszeiten:

MO-FR: 08:30 - 12:30 Uhr
14:00 - 18:30 Uhr
SA: 08:30 - 13:00 Uhr